

Bestellung

Yes, you can.®

Angebot

Tel. 06232 5535-0 • Fax 06232 5535-4

Preise in Euro
zzgl. gesetzlicher MwSt.

BALDER® F380



MIT KÖNIG-SITZ

Modell Finesse, Frontgetriebener Elektro-Rollstuhl

Benutzergewicht: **120 kg, 6 km/h**

Grundpreis: ab 25.890,00 €

Kunden-Nr.:

Ansprechpartner:

Kommission:

Bitte kreuzen Sie die gewünschten Optionen an - falls nicht, wird Standard geliefert Standard-Option Option ohne Aufpreis

Sitzbreite hinten	A	cm
Sitztiefe	B	cm
Beinlänge	C	cm
Rückenhöhe bis unterer Rücken	D	cm
Rückenhöhe bis unter Schulterblatt	E	cm
Schulterhöhe	F	cm
Rumpfbreite	G	cm

Rückenhöhe bis Achsel	H	cm
Höhe bis Ellbogen	I	cm
Sitzbreite vorne	J	cm
Unterarmlänge	K	cm
Beckenkamm Höhe	L	cm
Gesamt-Sitzhöhe	M	cm

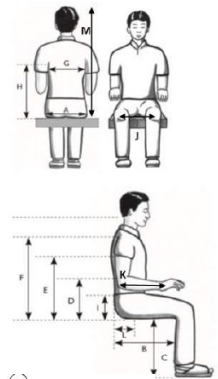



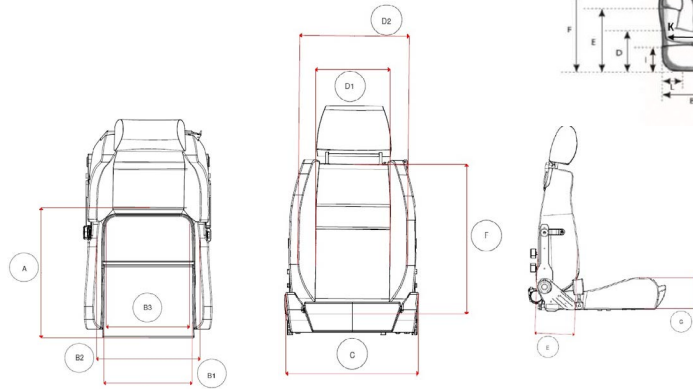









		alle Angaben in cm	
Feld	Bezeichnung	IST	SOLL
A	Sitztiefe	510	
B1	Sitzbreite vorne	360	
B2	Sitzbreite Kammlinie Patientenmaß	400	
B3	Sitzbreite hinten	330	
C	Gesamtbreite	500	
D1	Rumpfbreite	290	
D2	Seitenwange Innen	380	
E	Lehne Seitenwangen Höhe	210	
F	Lehnenhöhe	620	
G	Sitz Seitenwange Höhe	150	



Art.-Nr.	Beschreibung	Preis €
BA301195	Balder F380, Elektrorollstuhl mit Vorderradantrieb	25.890,00
	Lieferumfang: • Elektrische Hubfunktion (35 cm bis 80 cm) • Elektrische Beinstütze winkel- und längenverstellbar (0° - 90°; Länge 10, 15 oder 20 cm) • Elektrische Sitzneigungsfunktion (-15° bis 45°) • Batterien 2 x 12 Volt, 62Ah • Ladegerät Medico 24V/10A • Gyro • Joystick LINX, DLX-REM216-A • Pannensichere Bereifung 3.00-8 (vorne) grau • Pannensichere Bereifung 2.50-3 (hinten) grau • Fußplatte geteilt links (Tiefe: 22cm) • Fußplatte geteilt rechts (Tiefe: 22cm) • Wadenpolster (Breite 12cm, Höhe 16cm) • Universalhalterung an Rückenlehne für anderes Zubehör • Montiereinheit für andere Sitz (Standard Recaro, König) • Beleuchtung vorne und hinten, Blinker • König Sitz K310 mit elektrischer Rückenlehne • Sitzfläche, Kopfstütze, Lordosstütze, Farbe: Marsschwarz • Joystickposition	

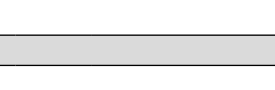

Art.-Nr.	Beschreibung		Preis €	
Steuerungen				
BA300209	Joystick LINX, DLX-REM216	◆	inklusive	
BA300973	Joystick LINX, DLX-REM216 LOW FORCE (Aufpreis)		100,00	rechts links
BA300210	Joystick LINX, DLX-REM400-A (Aufpreis)		771,00	rechts links
BA300975	Joystick LINX, DLX-REM400-A (Aufpreis) LOW FORCE		795,00	rechts links
BA300231	REM500-A Display (ohne Halterungen, Aufpreis) Art der Montage bitte in den Notizen spezifizieren		2.450,00	   
BA300442	Toggle Schalter (Kippschalter) links und rechts (nur bei REM400 möglich)		860,00	
BA301577	Memory Funktion inkl. Winkelsensor, Optionsbedienfeld		980,00	 
BA300781	Optionsbedienfeld inkl. Halterung LiNX		720,00	
BA301092	Optionsbedienfeld Knöpfe Mo-Vis, LiNX		720,00	
BA300868	Optionsbedienfeld Hebel Mo-Vis, LiNX		720,00	
BA302030	Hand-Optionsbedienfeld LiNX		860,00	
BA301840	USB-charger, 5,4A (1x3A und 1x2,4A)		460,00	 
	Montage:			
BA490019	10 km/h Version		890,00	
BA301568	Slide-Funktion, Sitz vor und zurück elektrisch für Balder F/L 380		2.795,00	
BAHP20071008	Rückenvorbereitung Balder F/L/J		490,00	
BAHP20071011	Gasdruckfeder inkl. Aufhängung für andere Sitze		450,00	
Wenn nicht BA301568 gewählt, dann zwingend notwendig.				
König Sitz (vormals RECARO)				
BA20-K310-S4	König Sitz K310 mit elektrischer Rückenlehne Sitzfläche, Kopfstütze, Lordosstütze, Farbe: Marsschwarz		inclusive	
Armlehnenpolster				
BA480380	Armlehnenpolster Comfort 3-4 (375 x 80), Paar	◆	inclusive	
BA480382	Armlehnenpolster Comfort 5-6 (450 x 80), Paar	◆	inclusive	
BAHP20070205	Polster weich mit Kontur, rechts (375x75) Comfort 3-4		390,00	
BAHP20070206	Polster weich mit Kontur, links (375x75) Comfort 3-4		390,00	
BAHP20070207	Polster weich mit Kontur, rechts (450x75) Comfort 5-6		390,00	
BAHP20070208	Polster weich mit Kontur, links (450x75) Comfort 5-6		390,00	
Beinstützen & Fussplatten				
BAHP20071051	Elektr. Beinstütze mit elektr. Längenkompensation 10cm		inclusive	
BAHP20071052	Elektr. Beinstütze mit elektr. Längenkompensation 15cm		inclusive	
BAHP20071053	Elektr. Beinstütze mit elektr. Längenkompensation 20cm		inclusive	
div.	Fußplatten geteilt re/li, Tiefe: 22cm		inclusive	
div.	Fußplatten geteilt re/li, Tiefe: 16cm		inclusive	
BA301671	Einteiliges Fußbrett		inclusive	
Sonderbau	Einteiliges Fußbrett im Sondermaß (siehe Zeichnung)		auf Anfrage	
BAHP20071329	Fußfixierungsband pro Stück		89,00	Menge:
BA11435	Gummiauflage für einteiliges Fußbrett		126,00	
BA301655	SONDERBAU: Motor, um einteiliges Fußbrett anzuheben		1.950,00	
BAHP20070228	Band um Fußrasten anzuheben		195,00	
Rückhaltevorrichtungen				
BAHP20071412	Dahl Docking Station am Rollstuhl		1.790,00	
BAHP20071075	Balder Rückhaltevorrichtung		2.995,00	 
BAHP20071076	Balder "Pilz" für Fahrzeugboden		820,00	
BAHP20071080	Unterbau für Beifahrersitz inkl. Manuelle Entriegelung		1.650,00	
BAHP20071079	EZ-Lock System, elektrisch klappbarer Stift (nur für Sicherung des Rollstuhls ohne Person)		3.020,00	 
Zubehör				
BAHP20071101	Automatik Hüftgurt		315,00	
BAHP20071105	4-Punkt Gurt (nur bei Recaro)		265,00	 
BAHP20071130	Knienpolster Comfort 1-2		1.150,00	
BAHP20071131	Knienpolster Comfort 1-2 mit Autoschloß		1.010,00	
BAHP20071132	Knienpolster Comfort 3-6		1.150,00	
BAHP20071133	Knienpolster Comfort 3-6 mit Autoschloß		1.010,00	

Art.-Nr.	Beschreibung		Preis €	
BAHP20071087	Therapietisch wegschwenkbar Comfort 5-6, rechts		960,00	
BAHP20071088	Therapietisch wegschwenkbar Comfort 5-6, links		960,00	
BAHP20071081	Therapietisch wegschwenkbar klein rechts		720,00	
BAHP20071082	Therapietisch wegschwenkbar klein links		720,00	
BAHP20071097	Korb abnehmbar angebracht an Rückenlehne (ohne vor/zurück)		250,00	
BAHP20071145	Schiebegriffe an Rückenlehne (ohne vor/zurück)		590,00	
BA301470	Rucksackhalterung (ohne vor/zurück)		195,00	
BAHP20071091	Gehstockhalter unter Armlehne für 1 Gehstock		250,00	
BAHP20071092	Gehstockhalter unter Armlehne für 2 Gehstöcke		330,00	
BAHP20071125	Knie- / Hüftpelotten 10 x 15, Stoff schwarz		790,00	
BAHP20071136	Notstoppschalter		480,00	
BAHP20071139	Anti-Quetsch-Vorrichtung		1.065,00	
BANLM100	Funknotstop LiNX		990,00	
BA300522	Begleitpersonenjoystick LiNX		990,00	
BA301190	Begleitpersonen Halterung mit Handauflage		750,00	
BAHP20071143	Plattform für Beatmungsgerät		790,00	
BARAM-H-Set	Handyhalter RAM-Mount		190,00	
BAHP20071137	Spiegel faltbar, rechts		290,00	
BAHP20071138	Spiegel faltbar, links		290,00	
BATE001	Regenschutz für Joystick		49,00	
BATE002	Tasche Armlehne		169,00	
BATE003	Getränkhalter inkl. RAM-Mount Halter		195,00	
BATE005	Regenschirmhalter		35,00	
Servicepauschale				
BATrans	Transportkosten anteilig	◆	90,00	
BA3000	Servicepauschale klein, Erprobungsbegleitung durch Invacare-Mitarbeiter (nicht rabattfähig)		250,00	
BA3001	Servicepauschale groß, Erprobungsbegleitung durch Invacare-Mitarbeiter (nicht rabattfähig)		600,00	

