

Aquatec® Ocean / Ocean VIP / Ocean Dual-VIP / Ocean E-VIP

- EN** Calf- and amputee support / Calfsupport with foot support
Assembly instruction
- DE** Waden- und Amputationsstütze / Wadenstütze mit Fußauflage
Montageanweisung
- FR** Repose-mollet et repose-jambe pour amputé /
Repose mollet avec repose-pied
Instruction de montage



- IT** Poggiagambe per amputati e poggiapolpacci /
poggiapolpacci con poggiapiedi
Istruzioni di montaggio
- ES** Reposapierna para extremidad amputada y pantorrilla /
Reposapantorrilla con reposapié
Instrucciones de montaje
- NL** Kuit- en stompsteun / kuitsteun met voetsteun
Montageaanwijzing
- DA** Benstøtte til læg og amputerede underben /
lægstøtte med fodstøtte
Monteringsanvisning
- FI** Pohje- ja amputoidun henkilön jalkatuki /
pohjetuki, jossa jalkanoja
Asennusohje
- NO** Støtte for legg og amputert ben / leggstøtte med fotstøtte
Monteringsveiledning
- SV** Vad- och amputationsstöd / vadvadstöd med fotstöd
Monteringsanvisning
- PT** Apoio de pernas para amputados e barriga das pernas /
Apoio da barriga das pernas com apoio de pés
Instruções de montagem
- CS** Opěrka lýtky a nohy osoby po amputaci /
Opěrka lýtky s podnožkou
Pokyny k sestavení
- LV** Apakšstilba un amputētas kājas balsts /
apakšstilbu balsts ar pēdu balstu
Uzstādīšanas norādījumi
- PL** Podparcie pod łydkę lub kikut nogi po amputacji /
Podparcie pod łydkę z podnóżkiem
Instrukcja montażu
- ET** Sääre- ja amputeeritud jala tugi / sääretugi jalatoega
Koostejuhend

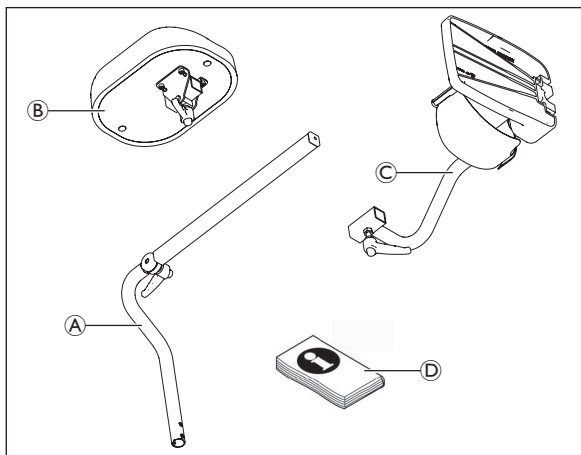

Fig. 1

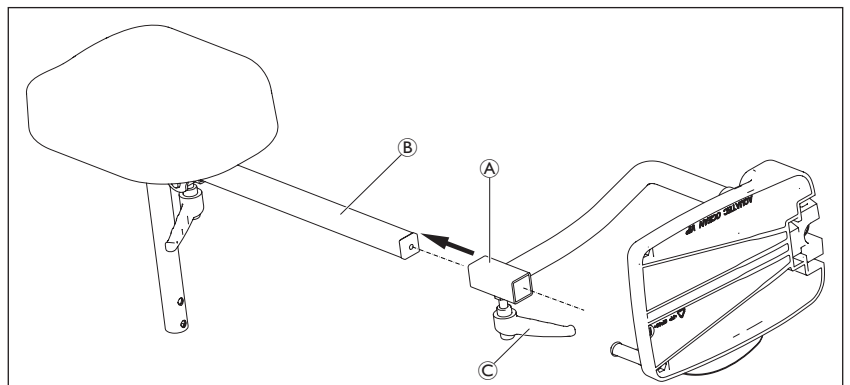

Fig. 3

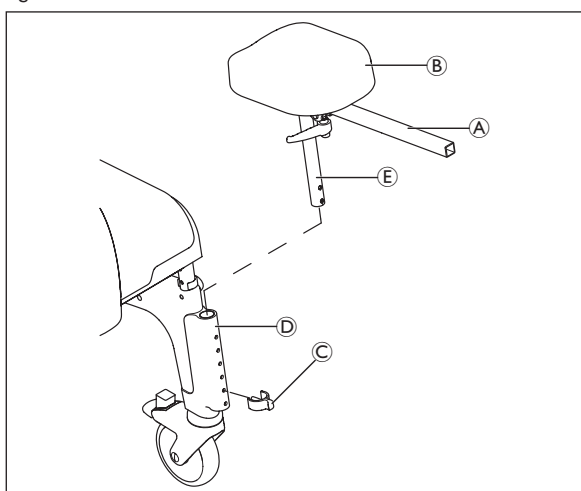

Fig. 2

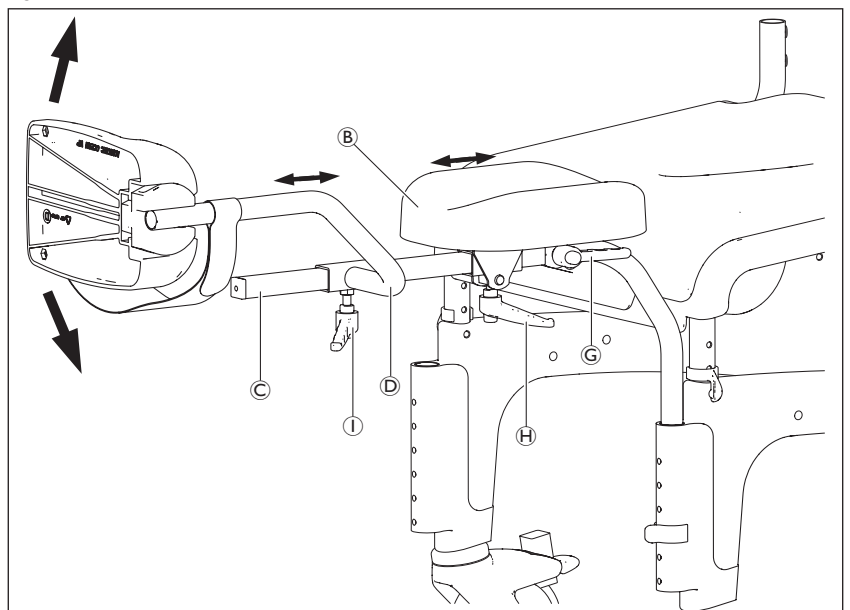

Fig. 4



This manual must be given to the user of the product.
Before using the product, read this manual and save it
for future reference!

AQUATEC®



Yes, you can.®

Intended use

The calf- and amputee leg rests are intended solely for use in conjunction with the Aquatec® Ocean range to ensure secure leg positioning. Any other use is prohibited.

Warranty / Service Life

See the user manual for the Ocean shower chair.

Scope of delivery (Fig. 1)

The following items are included in the scope of delivery:

1. Calf- and amputee leg rest with **A** and **B**.
2. Calf rest and footrest with **A**, **B** and **C**.

A	Removable axle with adjusting rail
B	Support pad
C	Footrest with heel strap
D	Assembly instruction

Safety**WARNING** Risk of injury!

- ▶ Do not use if defective.

**CAUTION**

- ▶ Check product regularly for damage and to ensure that it is securely assembled.
- ▶ Tighten screws and regularly check that they are secure.
- ▶ Be careful during assembly.
- ▶ Before use, adjust the calf- and amputee leg rest to suit the user.

**IMPORTANT** Risk of damage!

- ▶ Do not lift the product by the calf- and amputee leg rests.

Fitting the calf- and amputee leg rest

▶ Fig. 2

1. Push the support pad **B** onto the adjusting rail **A** and fix using the plastic lever.
2. Remove the clip **C** and remove the footrest from the shower chair.
3. Insert the removable axle **E** of the completely assembled calf- and amputee leg rest, into the footrest tube **D** of the shower chair, with the bend towards the inside, and set to the desired height using the previously removed clip **C**.

**IMPORTANT**

- ▶ Ensure that the clip is seated properly in the borehole of the removable axle.

Assembling the footrest

▶ Fig. 3

1. Push the footrest with guide **A** onto the adjusting rail **B** and tighten the plastic lever **C** to the desired position.



The footrest can be mounted in front of or behind the support pad, depending on the required setting, in order to adjust the distance to the seat plate.

Adjusting the support pad

▶ Fig. 4

1. Release the plastic lever **H** of the support pad **B**.
2. Move the support pad on the adjusting rail **C** into the desired position.
3. Retighten the plastic lever of the support pad.



The support pad can be turned through 180° when pushed onto the adjusting rail, depending on the required setting, in order to adjust the distance to the seat plate.

Adjusting the length of the footrest

▶ Fig. 4

1. Release the plastic lever **I** of the footrest.
2. Move the support pad with guide **D** on the adjusting rail **C** into the desired position.
3. Retighten the plastic lever **I**.

Setting the angle of the calf- and amputee leg rest

▶ Fig. 4

1. Release the clamping lever **G** of the removable axle so that the embossed disks no longer interlock.
2. Swivel the complete calf- and amputee leg rest to the desired angle.
3. Re-tighten the clamping lever.

**IMPORTANT**

- ▶ When tightening the clamping lever, ensure that the embossed disks are properly interlocked.

Cleaning

Please note the cleaning instructions in the user manual for the Ocean shower chair.

Bestimmungsgemäße Verwendung

Die Waden- und Amputationsstützen sind ausschließlich für die Verwendung mit der Aquatec® Ocean Reihe für eine sichere Positionierung der Beine vorgesehen. Jede weitere Verwendung ist nicht erlaubt.

Garantie / Produktlebensdauer

Siehe Gebrauchsanweisung für den Ocean Duschstuhl.

Lieferumfang (Fig. 1)

Folgende Teile sind im Lieferumfang enthalten:

1. Waden- und Amputationsstütze mit **A** und **B**.
2. Wadenstütze mit Fußauflage mit **A**, **B** und **C**.

A	Steckachse mit Verstellchiene
B	Auflagepad
C	Fußstütze mit Fersenband
D	Montageanweisung

Sicherheit**WARNUNG** Verletzungsgefahr!

- ▶ Bei Defekten nicht verwenden.

**VORSICHT**

- ▶ Das Produkt regelmäßig auf Beschädigungen und sichere Montage prüfen.
- ▶ Schrauben fest anziehen und regelmäßig auf festen Sitz kontrollieren.
- ▶ Produkt vorsichtig zusammenbauen.
- ▶ Vor der Benutzung die Waden- und Amputationsstütze an den Benutzer anpassen.

**WICHTIG** Beschädigungsgefahr

- ▶ Produkt nicht an den Waden- und Amputationsstützen anheben.

Waden- und Amputationsstütze montieren

▶ Fig. 2

1. Auflagepad **B** auf die Verstellchiene **A** schieben und mit Kunststoffhebel fixieren.
2. Clip **C** entfernen und Fußstütze des Duschstuhls abnehmen.
3. Steckachse **E** der komplett montierten Waden- und Amputationsstütze mit der Biegung nach innen in das Fußstützenrohr **D** am Duschstuhl einstecken und mit dem entnommenen Clip **C** auf gewünschter Höhe abstecken.

**WICHTIG**

- ▶ Sicherstellen dass der Clip in der Bohrung der Steckachse sitzt.

Fußauflage montieren

▶ Fig. 3

1. Fußauflage mit Führung **A** auf die Verstellchiene **B** schieben und in der gewünschten Position den Kunststoffhebel **C** festziehen.



Die Fußauflage kann je nach erforderlicher Einstellung vor oder hinter dem Auflagepad angebracht werden um die Distanz zur Sitzplatte anzupassen.

Auflagepad einstellen

▶ Fig. 4

1. Kunststoffhebel **H** des Auflagepads **B** lösen.
2. Auflagepad auf der Verstellchiene **C** in die gewünschte Position verschieben.
3. Kunststoffhebel des Auflagepads wieder festziehen.



Das Auflagepad kann je nach erforderlicher Einstellung um 180° gedreht auf die Verstellchiene aufgeschoben werden, um die Distanz zur Sitzplatte anzupassen.

Länge der Fußauflage einstellen

▶ Fig. 4

1. Kunststoffhebel **I** der Fußauflage lösen.
2. Fußauflage mit Führung **D** auf der Verstellchiene **C** in die gewünschte Position verschieben.

3. Kunststoffhebel ① wieder festziehen.

Winkel der Waden- und Amputationsstütze einstellen

► Fig. 4

1. Spannhebel ③ der Steckachse lösen, so dass die geprägten Scheiben nicht mehr ineinandergreifen.
2. Komplette Waden- und Amputationsstütze in den gewünschten Winkel schwenken.
3. Spannhebel wieder festziehen.

! WICHTIG

- Beim Anziehen des Spannhebels darauf achten, dass die geprägten Scheiben ordnungsgemäß ineinander verzahnt sind.

Reinigung

Reinigungshinweise in der Gebrauchsanweisung des Ocean Duschstuhles beachten.

Utilisation conforme du dispositif

Les repose-mollets et repose-jambes pour amputés sont uniquement prévus pour être utilisés en association avec la gamme de produits Aquatec® Ocean pour assurer un positionnement sécurisé des jambes. Ne pas employer pour d'autres usages.

Garantie / Durée de vie

Consultez le manuel d'utilisation de la chaise de douche Ocean.

Volume de livraison (Fig. 1)

Les éléments suivants sont fournis à la livraison :

1. Repose-mollet et repose-jambe pour amputé avec ① et ②.
2. Repose-mollet et repose-pied avec ③, ④ et ⑤.

①	Axe amovible avec rail de réglage
②	Cale de soutien
③	Repose-pied avec sangle de talon
④	Instructions de montage

Sécurité



AVERTISSEMENT Risque de blessures!

- Ne pas utiliser en cas de défaut.



ATTENTION

- Vérifier régulièrement le produit afin de s'assurer de l'absence de détériorations et de son bon assemblage.
- Serrez les vis et vérifiez régulièrement si elles sont bien fixées.
- Procéder avec précaution lors du montage.
- Avant usage, réglez le repose-mollet et repose-jambe pour amputé pour l'utilisateur.



! IMPORTANT Risque de détérioration

- Ne soulevez pas le produit par les repose-mollets et repose-jambes pour amputés.

Réglage du repose-mollet et repose-jambe pour amputé

► Fig. 2

1. Poussez la cale de soutien ② sur le rail de réglage ① et fixez-la au moyen du levier en plastique.
2. Retirez le clip ③ et retirez le repose-pied de la chaise de douche.
3. Insérez l'axe amovible ④ de l'ensemble repose-mollet et repose-jambe pour amputé complètement assemblé, dans le tube du repose-pied ⑤ de la chaise de douche, avec la courbure vers l'intérieur, et réglez à la hauteur souhaitée au moyen du clip retiré précédemment ③.



! IMPORTANT

- Assurez-vous que le clip est inséré correctement dans l'orifice de l'axe amovible.

Montage du repose-pied

► Fig. 3

1. Poussez le repose-pied avec guide ① sur le rail de réglage ② et serrez le levier en plastique ③ à la position souhaitée.



Le repose-pied peut être monté devant ou derrière la cale de soutien, selon le réglage souhaité afin de régler la distance par rapport à la plaque d'assise.

Réglage de la cale de soutien

► Fig. 4

1. Relâchez le levier en plastique ④ de la cale de soutien ③.
2. Déplacez la cale de soutien sur le rail de réglage ⑤ dans la position souhaitée.

3. Resserrez le levier en plastique de la cale de soutien.



La cale de soutien peut-être tournée sur 180° lorsqu'elle est poussée sur le rail de réglage en fonction du réglage souhaité, afin de déterminer la distance par rapport à la plaque d'assise.

Réglage de la longueur du repose-pied

► Fig. 4

1. Relâchez le levier en plastique ① du repose-pied.
2. Déplacez la cale de soutien avec guide ② sur le rail de réglage ③ dans la position souhaitée.
3. Resserrez le levier en plastique ①.

Réglage de l'angle du repose-mollet et repose-jambe pour amputé

► Fig. 4

1. Relâchez le levier de serrage ③ de l'axe amovible de manière à ce que les disques à relief ne se bloquent plus.
2. Faites pivoter le repose-mollet et repose-jambe pour amputé complet selon l'angle souhaité.
3. Resserrez le levier de serrage.



! IMPORTANT

- Lorsque vous relâchez le levier de serrage, assurez-vous que les disques en relief sont correctement bloqués.

Nettoyage

Veillez tenir compte des consignes de nettoyage figurant dans le manuel d'utilisation de la chaise de douche Ocean.

Utilizzo conforme agli scopi previsti

I poggiamambe per amputati e poggiapolpacci sono destinati esclusivamente all'utilizzo con la serie Aquatec® Ocean per garantire il posizionamento in sicurezza degli arti inferiori. Non usare per nessun altro scopo.

Garanzia commerciale / Durata

Consultare il manuale d'uso della sedia da doccia Ocean.

Fornitura

Fanno parte della fornitura i seguenti elementi:

4. Poggiamambe per amputati e poggiapolpacci con ① e ②.
5. Poggiamambe per amputati e poggiapolpacci con ③, ④ e ⑤.

①	Asse amovibile con barra di regolazione
②	Supporto imbottito
③	Poggiapiedi con cinturino per caviglia
④	Istruzioni di montaggio

Sicurezza



! ATTENZIONE Pericolo di lesioni!

- Non utilizzare se difettoso.



! AVVERTENZA

- Controllare regolarmente che il prodotto non sia danneggiato e assicurarsi che sia ben assemblato.
- Stringere le viti e controllare periodicamente che siano ben fissate.
- Prestare attenzione durante il montaggio.
- Prima dell'uso, regolare il poggiamambe per amputati e poggiapolpacci a seconda delle esigenze dell'utilizzatore.



! IMPORTANTE Pericolo di danneggiamento

- Non sollevare il prodotto facendo presa sul poggiamambe per amputati e poggiapolpacci.

Montaggio del poggiamambe per amputati e poggiapolpacci

► Fig. 2

1. Spingere il supporto imbottito ② sulla barra di regolazione ① e fissarlo mediante la leva di plastica.
2. Estrarre il fermo ③ e rimuovere il poggiapiedi dalla sedia da doccia.
3. Inserire l'asse amovibile ④ del poggiamambe per amputati e poggiapolpacci completamente montato nel tubo del poggiapiedi ⑤ della sedia da doccia, con la parte curva rivolta verso l'interno e regolare all'altezza desiderata mediante il fermo rimosso in precedenza ③.



! IMPORTANTE

- Assicurarsi che il fermo sia inserito correttamente nel foro dell'asse amovibile.

Montaggio del poggipiedi

► Fig. 3

1. Spingere il poggipiedi e la relativa guida (A) sulla barra di regolazione (B) e stringere la leva in plastica (C) nella posizione desiderata.



Il poggipiedi può essere montato davanti o dietro il supporto imbottito, a seconda dell'impostazione desiderata, per regolare la distanza dalla piastra del sedile.

Regolazione del supporto imbottito

► Fig. 4

1. Sbloccare la leva in plastica (H) del supporto imbottito (B).
2. Spostare il supporto imbottito sulla barra di regolazione (C) nella posizione desiderata.
3. Stringere nuovamente la leva in plastica del supporto imbottito.



Il supporto imbottito può essere ruotato di 180° quando viene spinto sulla barra di regolazione, a seconda dell'impostazione desiderata, per regolare la distanza dalla piastra del sedile.

Regolazione della lunghezza del poggipiedi

► Fig. 4

1. Rilasciare la leva in plastica (I) del poggipiedi.
2. Spostare il supporto imbottito con la relativa guida (D) sulla barra di regolazione (C) nella posizione desiderata.
3. Stringere nuovamente la leva in plastica (I).

Regolazione dell'angolazione del poggiamambe per amputati e poggipolpacci

► Fig. 4

1. Sbloccare la leva di serraggio (G) dell'asse amovibile in modo che i dischi in rilievo non siano più bloccati.
2. Ruotare il poggiamambe per amputati e poggipolpacci completo all'angolazione desiderata.
3. Stringere nuovamente la leva di serraggio.



IMPORTANTE

- Quando si stringe la leva di serraggio, assicurarsi che i dischi in rilievo siano bloccati correttamente.

Pulizia

Fare riferimento alle istruzioni per la pulizia riportate nel manuale d'uso della sedia per doccia Ocean.

Uso adecuado

El reposapierna para extremidad amputada y pantorrilla están pensados solamente para su uso con la gama Aquatec® Ocean para garantizar una posición segura de las piernas. No utilizar para ningún otro fin.

Garantía / Vida útil

Consulte el manual del usuario de la silla de ducha Ocean.

Volumen de entrega (Fig. 1)

Los siguientes elementos se incluyen con la entrega:

4. Reposapierna para extremidad amputada y pantorrilla con (A) y (B).
5. Reposapantorrilla y reposapié con (A), (B) y (C).

(A)	Eje desmontable con riel de ajuste
(B)	Almohadilla de soporte
(C)	Reposapié con correa para talón
(D)	Instrucciones de montaje

Seguridad



ADVERTENCIA Riesgo de lesiones!

- No usar el producto si está defectuoso.



PRECAUCIÓN

- Revise el producto periódicamente para comprobar que no presenta daños y asegurarse de que está montado de forma segura.
- Apriete los tornillos y compruebe periódicamente que estén bien ajustados.
- Realice el montaje con cuidado.
- Antes del uso, ajuste el reposapierna para extremidad amputada y pantorrilla a la medida adecuada para el usuario.



IMPORTANTE Riesgo de daños

- No levante el producto sujetándolo por los reposapiernas para extremidades amputadas y pantorrillas.

Montaje del reposapierna para extremidad amputada y pantorrilla

► Fig. 2

1. Empuje la almohadilla de soporte (B) en el riel de ajuste (A) y fijela utilizando la palanca de plástico.
2. Quite la horquilla (C) y quite el reposapiés de la silla de ducha.
3. Inserte el eje extraíble (E) del reposapierna para extremidad amputada y pantorrilla completamente montado, en el tubo del reposapiés (D) de la silla de ducha, con el lado curvado hacia el interior, y ajústelo a la altura deseada con la horquilla que ha quitado antes (C).



IMPORTANTE

- Asegúrese de que la horquilla está bien colocada en el orificio del eje desmontable.

Montaje del reposapiés

► Fig. 3

1. Coloque el reposapié con guía (A) en la guía de ajuste (B) y apriete la palanca de plástico (C) hasta la posición deseada.



El reposapiés se puede montar por delante o por detrás de la almohadilla de soporte, según la posición necesaria, para ajustar la distancia con respecto a la placa del asiento.

Ajuste de la almohadilla de soporte

► Fig. 4

1. Suelte la palanca de plástico (H) de la almohadilla de soporte (B).
2. Coloque la almohadilla de soporte en el riel de ajuste (C) en la posición deseada.
3. Vuelva a apretar la palanca de plástico de la almohadilla de soporte.



La almohadilla de soporte puede girarse 180° sobre el riel de ajuste, según la posición necesaria, para ajustar la distancia con respecto a la placa del asiento.

Ajuste de la longitud del reposapiés

► Fig. 4

1. Suelte la palanca de plástico (I) del reposapiés.
2. Coloque la almohadilla de soporte con guía (D) en el riel de ajuste (C) en la posición deseada.
3. Vuelva a apretar la palanca de plástico (I).

Ajuste del ángulo del reposapiernas para extremidades amputadas y pantorrillas

► Fig. 4

1. Suelte la palanca de fijación (G) del eje desmontable de modo que los discos con relieve dejen de encajar.
2. Haga girar todo el reposapierna para extremidad amputada y pantorrilla hasta alcanzar el ángulo deseado.
3. Vuelva a apretar la palanca de fijación.



IMPORTANTE

- Al apretar la palanca de sujeción, asegúrese de que los discos con relieve encajan correctamente.

Limpeza

Tenga en cuenta las instrucciones de limpieza de la silla de ducha Ocean que se incluyen en el manual del usuario.

Reglementair gebruik

Om een stevige beenligging te kunnen garanderen, mogen de kuit- en stompsteunen uitsluitend in combinatie met de Aquatec® Ocean-serie worden gebruikt. Niet gebruiken voor enig ander doel.

Garantie / Levensduur

Raadpleeg de gebruiksaanwijzing voor de Ocean-douchestoel.

Omvang van de levering (Fig. 1)

De volgende onderdelen zijn inbegrepen bij de levering:

4. Kuit- en stompsteun met (A) en (B).
5. Kuitsteun en voetsteun met (A), (B) en (C).

(A)	Afneembare as met afstelrail
(B)	Steunkussen
(C)	Voetsteun met hielband
(D)	Montageaanwijzing

Veiligheid



WAARSCHUWING Risico op lichamelijk letsel!

- Niet gebruiken bij een defect.



VOORZICHTIG

- Controleer het product regelmatig op schade en verzeker u ervan dat het stevig is gemonteerd.
- Draai de schroeven aan en controleer regelmatig of deze goed vast zitten.
- Ga tijdens de montage zorgvuldig te werk.
- Pas de kuit- en stompsteun vóór gebruik aan op de behoeften van de gebruiker.



BELANGRIJK Risico op beschadiging

- Til het product niet op aan de kuit- en stompsteunen.

De kuit- en stompsteun plaatsen

▸ Fig. 2

1. Duw het steunkussen **B** tegen de afstelrail **A** en zet het vast met behulp van de kunststof hendel.
2. Verwijder de klem **C** en haal de voetsteun van de douchestoel.
3. Plaats de afneembare as **E** van de volledig gemonteerde kuit- en stompsteun met de kromming naar binnen gericht in de voetsteunbuis **D** van de douchestoel en stel de gewenste hoogte in met behulp van de eerder verwijderde klem **C**.

BELANGRIJK

- Zorg dat de klem op de juiste manier in het boorgat van de afneembare as is geplaatst.

De voetsteun monteren

▸ Fig. 3

1. Duw de voetsteun met de geleider **A** tegen de afstelrail **B** en zet de kunststof hendel **C** vast in de gewenste positie.

Afhankelijk van de gewenste instelling kan de voetsteun zowel vóór als achter het steunkussen worden geplaatst, zodat de afstand tot de zittingplaat kan worden aangepast.

Het steunkussen aanpassen

▸ Fig. 4

1. Ontgrendel de kunststof hendel **H** van het steunkussen **B**.
2. Schuif het steunkussen op de afstelrail **C** in de gewenste positie.
3. Zet de kunststof hendel van het steunkussen weer vast.

Afhankelijk van de vereiste instelling kan het steunkussen bij plaatsing op de afstelrail 180° worden gedraaid, zodat de afstand tot de zittingplaat kan worden aangepast.

De lengte van de voetsteun aanpassen

▸ Fig. 4

1. Ontgrendel de kunststof hendel **I** van de voetsteun.
2. Schuif het steunkussen met de geleider **D** op de afstelrail **C** tot in de gewenste positie.
3. Zet de kunststof hendel **I** weer vast.

De hoek van de kuit- en stompsteun instellen

▸ Fig. 4

1. Draai de klemhendel **G** van de afneembare as los totdat de reliëfschijven niet meer aan elkaar gekoppeld zijn.
2. Zwenk de volledige kuit- en stompsteun tot in de gewenste hoek.
3. Zet de klemhendel weer vast.

BELANGRIJK

- Zorg er bij het vastzetten van de klemhendel voor dat de reliëfschijven op de juiste manier aan elkaar worden gekoppeld.

Reinigen

Raadpleeg de reinigingsinstructies in de gebruiksaanwijzing voor de Ocean-douchestoel.

Bestemmingsmæssig anvendelse

Benstøtter til læg og amputerede underben er udelukkende beregnet til brug sammen med Aquatic® Ocean-serien til sikker benpositionering. Må ikke anvendes til andre formål.

Garanti / Levetid

Se brugsanvisningen for Ocean badestol.

Indeholdt i leveringen (Fig. 1)

Følgende dele medfølger ved levering:

1. Benstøtte til læg og amputerede underben/lægstøtte med **A** og **B**.
2. Benstøtte til læg og amputerede underben/lægstøtte med **A** og **B** og **C**.

A	Aftagelig stikaksel med justeringsskinne
B	Støttepude
C	Fodstøtte med hælstrop
D	Monteringsanvisning

Sikkerhed



ADVARSEL Risiko for personskade!

- Må ikke anvendes, hvis den er defekt.



FORSIGTIG

- Kontrollér regelmæssigt, om produktet er beskadiget og at det generelt er i sikkerhedsmæssigt forsvarlig stand.
- Spænd skrueerne, og kontroller med jævne mellemrum at de er strammet forsvarligt.
- Udvis forsigtighed ved montering.
- Indstil før brug benstøtten til læg og amputerede underben, så den passer til brugeren.



VIGTIGT Risiko for beskadigelse

- Løft ikke produktet i benstøtterne til læg og amputerede underben.

Montering af benstøtten til læg og amputerede underben

▸ Fig. 2

1. Skub støttepuden **B** op på justeringsskinne **A**, og fastgør plastrandtaget.
2. Fjern clipsen **C**, og fjern fodstøtten fra badestolen.
3. Isæt den aftagelige stikaksel **E** på den komplet samlede benstøtte til læg og amputerede underben i røret til fodstøtten **D** på badestolen, med bøiningen vendt indad, og indstil den ønskede højde ved hjælp af den fjernede clips **C**.



VIGTIGT

- Kontroller, at clipsen sidder korrekt i borehullet på den aftagelige stikaksel.

Montering af fodstøtten

▸ Fig. 3

1. Skub fodstøtten med styr **A** op på justeringsskinne **B**, og fastgør plastbeslaget **C** i den ønskede position.



Afhængigt af den ønskede indstilling kan fodstøtten monteres foran eller bag ved støttepuden for at indstille afstanden til sædepladen.

Montering af fodstøtten

▸ Fig. 4

1. Løsn plastbeslaget **H** på støttepuden **B**.
2. Flyt støttepuden på justeringsskinne **C** til den ønskede position.
3. Fastgør igen beslaget på støttepuden.



Støttepuden kan drejes 180°, når den skubbes op på justeringsskinne (afhængigt af den ønskede indstilling) for at indstille afstanden til sædepladen.

Justering af fodstøttens længde

▸ Fig. 4

1. Løsn plastbeslaget **I** på fodstøtten.
2. Flyt støttepuden med styr **D** på justeringsskinne **C** til den ønskede position.
3. Fastgør igen beslaget **I**.

Indstilling af vinklen på benstøtten til læg og amputerede underben

▸ Fig. 4

1. Løsn klemmebeslaget **G** på den aftagelige stikaksel, så de prægede skiver ikke mere griber ind i hinanden.
2. Drej hele benstøtten til læg og amputerede underben til den ønskede vinkel.
3. Stram klemmebeslaget igen.



VIGTIGT

- Når klemmebeslaget spændes, er det vigtigt, at de prægede skiver er rigtigt i indgreb med hinanden.

Rengøring

Læs rengøringsvejledningen i brugsanvisningen til Ocean-badestolen.

DA

Asianmukainen käyttö

Pohje- ja amputoidun henkilön jalkatuet on tarkoitettu käytettäväksi ainoastaan jalan turvallista asettamista varten Aquatec® Ocean-tuotteiden yhteydessä. Ei saa käyttää mihinkään muuhun tarkoitukseen.

Takuu / Käyttöikä

Katso Ocean-suihkutuolin käyttöohje.

Toimituskokonaisuus (Fig. 1)

Toimitukseen sisältyvät seuraavat osat:

1. Pohje- ja amputoidun henkilön jalkatuki, jossa A ja B.
2. Pohjetuki ja jalkanoja sekä A, B ja C.

A	Irrotettava akseli ja säätökisko
B	Tukityyny
C	Jalkanoja, jossa kantahihna
D	Kokoamisohje

Turvallisuus



VAROITUS Loukkaantumisaara!

- Viallista tuotetta ei saa käyttää.



HUOMIO

- Tarkista tuote säännöllisesti vaurioiden varalta ja varmista, että se on koottu tukevasti.
- Kiristä ruuvit ja tarkista säännöllisesti, että ne ovat tiukasti paikallaan.
- Ole varovainen kokoamisen aikana.
- Säädä pohje- ja amputoidun henkilön jalkatuki käyttäjälle sopivaksi ennen käyttöä.



TÄRKEÄÄ Vaurioitumisriski

- Älä nosta tuotetta pohje- ja amputoidun henkilön jalkatuesta.

Pohje- ja amputoidun henkilön jalkatuen asettaminen

▸ Fig. 2

1. Työnnä tukityyny B säätökiskoon A ja kiinnitä muovivulla.
2. Irrota kiinnike C ja irrota jalkanoja suihkutuolista.
3. Työnnä täysin kootun pohje- ja amputoidun henkilön jalkatuen irrotettava akseli E suihkutuolin jalkanojan putkeen D niin, että taivutettu puoli osoittaa sisäänpäin, ja säädä haluttuun korkeuteen aiemmin irrotettua kiinnikettä C käyttämällä.



TÄRKEÄÄ

- Varmista, että kiinnike on kunnolla paikoillaan irrotettavan akselin aukossa.

Jalkanojan asentaminen

▸ Fig. 3

1. Työnnä jalkanoja ja ohjain A säätökiskoon B ja kiristä muovivipu C haluttuun asentoon.



Jalkanojan voi kiinnittää tukityynyn eteen tai taakse tarvittavan asennon mukaan, jotta istuinlevyn etäisyyden voi säätää sopivaksi.

Tukityynyn säätäminen

▸ Fig. 4

1. Vapauta tukityynyn B muovivipu B.
2. Siirrä tukityyny säätökiskolla C haluttuun asentoon.
3. Kiristä tukityynyn muovivipu uudelleen.



Tukityynyn voi kääntää 180°, kun se on työnnetty säätökiskoon, tarvittavan asennon mukaan, jotta istuinlevyn etäisyyden saa säädettyä sopivaksi.

Jalkanojan pituuden säätäminen

▸ Fig. 4

1. Vapauta jalkanojan muovivipu 1.
2. Siirrä tukityyny ja ohjain D säätökiskolla C haluttuun asentoon.
3. Kiristä muovivipu uudelleen 1.

Pohje- ja amputoidun henkilön jalkatuen kulman säätäminen

▸ Fig. 4

1. Vapauta irrotettavan akselin kiinnitysvipu C niin, että kohokuvioiset levyt eivät enää ole lukittuneina toisiinsa.
2. Käännä koko pohje- ja amputoidun henkilön jalkatuki haluttuun kulmaan.
3. Kiristä kiinnitysvipu uudelleen.



TÄRKEÄÄ

- Varmista kiinnitysvipua kiristäessäsi, että kohokuvioiset levyt lukittuvat kunnolla toisiinsa.

Puhdistaminen

Huomioi käyttöohjeessa oleva Ocean-suihkutuolin puhdistusohje.

Rett bruk



Støttene for legg og amputert ben er kun beregnet for bruk sammen med Aquatec® Ocean-serien for å sikre trygg benplassering. Skal ikke brukes til andre formål.

Garanti / Livslengde

Se bruksanvisningen for Ocean-dusjstolen.

Leveringsomfang (Fig. 1)

Dusjstolen leveres med følgende deler:

1. Støtte for legg og amputert ben med A og B.
2. Leggstøtte og fotstøtte med A, B og C.

A	Avtakbar aksel med justeringsskinne
B	Støttepute
C	Fotstøtte med hælband
D	Monteringsanvisning

Sikkerhet



ADVARSEL Risk for personskade!

- Må ikke anvendes hvis defekt.



FORSIKTIG

- Kontroller regelmessig at produktet er uten skader, og at alle deler er festet slik de skal.
- Stram til boltene og kontroller regelmessig at de er forsvarlig tiltrukket.
- Vær nøye under monteringen.
- Før bruk justeres støtten for legg og amputert ben, slik at den passer brukeren.



VIKTIG Fare for skade

- Løft ikke produktet etter støttene for legg og amputert ben.

Montere støtten for legg og amputert ben

▸ Fig. 2

1. Skyv støtteputen B på justeringsskinne A, og fest ved hjelp av plastspaken.
2. Fjern klipsen C, og ta fotstøtten av dusjstolen.
3. Sett den avtakbare akselen E til den ferdigmonterte støtten for legg og amputert ben inn i fotstøtteren D på dusjstolen. Den bøyde delen skal vende innover, og ønsket høyde stilles inn ved hjelp av den tidligere fjernede klipsen C.



VIKTIG

- Kontroller at klipsen sitter godt i borehullet på den avtakbare akselen.

Montere fotstøtten

▸ Fig. 3

1. Skyv fotstøtten med føring A på justeringsskinne B, og stram plastspaken C til ønsket posisjon.



Fotstøtten kan monteres foran eller bak støtteputen, avhengig av den nødvendige innstillingen, for å justere avstanden til seteplaten.

Justere støtteputen

▸ Fig. 4

1. Løsne plastspaken H til støtteputen B.
2. Skyv støtteputen på justeringsskinne C til ønsket posisjon.
3. Stram plastspaken til støtteputen igjen.



Støtteputen kan vendes 180° når den skyves på justeringsskinne, avhengig av den nødvendige innstillingen, for å justere avstanden til seteplaten.

Justere lengden på fotstøtten

▸ Fig. 4

1. Løsne plastspaken 1 til fotstøtten.
2. Skyv støtteputen med føring D på justeringsskinne C til ønsket posisjon.
3. Stram plastspaken 1 igjen.

Stille inn vinkelen til støtten for legg og amputert ben

► Fig. 4

1. Løsne klemspaken © til den avtakbare akselen, slik at de pregede skivene ikke griper inn i hverandre.
2. Drei hele støtten for legg og amputert ben til ønsket vinkel.
3. Stram klemspaken igjen.

! VIKTIG

- Ved stramming av klemspaken må du forsikre deg om at de pregede skivene griper inn i hverandre.

Rengjøring

Følg rengjøringsanvisningene i bruksanvisningen for Ocean-dusjstolen.

Korrekt användning

Vad- og amputationsstøden är endast avsedda att användas tillsammans med Aquatec® Ocean-sortimentet för att säkerställa en säker placering av benen. Använd inte för andra ändamål.

Garanti / Livslängd

Se bruksanvisningen för Ocean-duschstolen.

Innehåll vid leverans (Fig. 1)

Följande delar ingår i leveransen:

1. Vad- och amputationsstöd med (A) och (B).
2. Vadstöd och fotstöd med (A), (B) och (C).

(A)	Löstagbar axel med justeringsskena
(B)	Stöddyna
(C)	Fotstöd med hälband
(D)	Monteringsanvisning

Säkerhet



! VARNING Risk för personskador!

- Får inte användas om den är defekt.



! FÖRSIKTIGHET

- Kontrollera produkten regelbundet beträffande skador och för att säkerställa att den är monterad på ett säkert sätt.
- Dra åt skruvarna och kontrollera regelbundet att de sitter fast ordentligt
- Var försiktig vid montering.
- Innan vad- och amputationsstødet används ska det justeras så att det passar användaren.



! VIKTIGT Skaderisk

- Lyft inte produkten genom att hålla i vad- og amputationsstøden.

Montera vad- og amputationsstødet

► Fig. 2

1. Tryck på støddynan (B) på justeringsskenan (A) og fixera med plastspaken.
2. Ta bort klämman (C) og ta bort fotstødet från duschstolen.
3. För in den löstagbara axeln (E), på det färdigmonterade vad- og amputationsstødet, i fotstödsrøret (D) på duschstolen, med böjen inåt og ställ in önskad höjd med den tidigare borttagna klämman (C).



! VIKTIGT

- Kontrollera att klämman sitter ordentligt i borrhålet på den löstagbara axeln.

Montera fotstødet

► Fig. 3

1. Tryck på fotstødet med spår (A) på justeringsskenan (B) og dra åt plastspaken (C) till önskat läge.



Fotstødet kan monteras framför eller bakom støddynan, beroende på önskad inställning, så att man kan justera avståndet till sittplattan.

Justera støddynan

► Fig. 4

1. Frigör plastspaken (H) på støddynan (B).
2. Flytta støddynan på justeringsskenan (C) till önskat läge.
3. Dra åt støddynans plastspak igen.



Støddynan kan vridas 180° när den har tryckts på justeringsskenan, beroende på önskad inställning, så att man kan justera avståndet till sittplattan.

Justera fotstødet längd

► Fig. 4

1. Frigör plastspaken (I) på fotstødet.
2. Flytta støddynan med spår (D) på justeringsskenan (C) till önskat läge.
3. Dra åt plastspaken (I) igen.

Ställa in vinkeln för vad- og amputationsstødet

► Fig. 4

1. Frigör spännspaken (G) på den löstagbara axeln så att de upphöjda diskarna inte längre hakar i varandra.
2. Vrid hela vad- og amputationsstødet till önskad vinkel.
3. Dra åt spännspaken igen.



! VIKTIGT

- Se till att de upphöjda diskarna har hakat i varandra ordentligt innan spännspaken dras åt.

Rengöring

Observera rengöringsinstruktionerna i bruksanvisningen för Ocean-duschstolen.

Utilização conforme as disposições

Os apoios de pernas para amputados e barriga das pernas destinam-se exclusivamente a ser utilizados em conjunto com a gama Aquatec® Ocean para garantir um posicionamento seguro das pernas. Não utilize para nenhum outro objetivo.

Garantia / Tempo de vida estimado

Consulte o manual de utilização da cadeira de chuveiro Ocean.

Volume de entrega (Fig. 1)

Os seguintes artigos são incluídos na entrega:

1. Apoio de pernas para amputados e barriga das pernas com (A) e (B).
2. Apoio da barriga das pernas e apoio de pés com (A), (B) e (C).

(A)	Eixo removível com calha de ajuste
(B)	Almofada de apoio
(C)	Apoio de pés com presilha de calcanhar
(D)	Instruções de montagem

Segurança



! ADVERTÊNCIA Perigo de lesões!

- Não utilize se apresentarem defeitos.



! PRECAUÇÃO

- Verifique o produto regularmente, procurando sinais de danificação e assegurando que está montado de forma segura.
- Aperte os parafusos e verifique regularmente se estão apertados com segurança.
- Tenha cuidado durante a montagem.
- Antes de utilizar, ajuste o apoio de pernas para amputados e barriga das pernas ao utilizador.



! IMPORTANTE Risco de danos

- Não segure no produto pelos apoios de pernas para amputados e barriga das pernas.

Instalar o apoio de pernas para amputados e barriga das pernas

► Fig. 2

1. Introduza a almofada de apoio (B) na calha de ajuste (A) e utilize a alavanca de plástico para fixar.
2. Remova o clipe (C) e remova o apoio de pés da cadeira de chuveiro.
3. Introduza o eixo removível (E) do apoio de pernas para amputados e barriga das pernas (totalmente montado) no tubo do apoio de pés (D) da cadeira de chuveiro, com a curva virada para dentro, e utilize o clipe previamente removido (C) para ajustar a altura desejada.



! IMPORTANTE

- Certifique-se de que o clipe está encaixado correctamente no orifício do eixo removível.

Montar o apoio de pés



► Fig. 3

1. Introduza o apoio de pés com guia (A) na calha de ajuste (B) e aperte a alavanca de plástico (C) na posição desejada.

 O apoio de pés pode ser montado à frente ou atrás da almofada de apoio, dependendo da definição necessária, para ajustar a distância à placa do assento.

Ajustar a almofada de apoio





► Fig. 4

1. Solte a alavanca de plástico  da almofada de apoio .
2. Desloque a almofada de apoio na calha de ajuste  para a posição desejada.
3. Volte a apertar a alavanca de plástico da almofada de apoio.

 A almofada de apoio pode ser rodada 180° quando é pressionada contra a calha de ajuste, dependendo da definição necessária, para ajustar a distância à placa do assento.

Ajustar o comprimento do apoio de pés

► Fig. 4

1. Solte a alavanca de plástico  do apoio de pés.
2. Desloque a almofada de apoio com guia  na calha de ajuste  para a posição desejada.
3. Volte a apertar a alavanca de plástico .

Ajustar o ângulo do apoio de pernas para amputados e barra das pernas

► Fig. 4

1. Solte a alavanca de fixação  do eixo removível, de forma a que os discos gravados não estejam interligados.
2. Desloque o conjunto completo do apoio de pernas para amputados e barra das pernas para obter o ângulo desejado.
3. Volte a apertar a alavanca de fixação.

IMPORTANTE

- Quando apertar a alavanca de fixação, certifique-se de que os discos gravados ficam correctamente interligados.

Limpeza

Tenha em atenção as instruções de limpeza no manual de utilização da cadeira de banho Ocean.

Správné použití







Opěrky lýtky a nohy osoby po amputaci jsou určeny k použití výhradně v kombinaci s řadou Aquatec® Ocean. Zajišťují bezpečné umístění nohou. Nepoužívejte za žádným jiným účelem.





Záruka / Životnost

Přečtěte si návod k použití sprchové židle Ocean.

Lieferumfang (Fig. 1)

Součástí dodávky jsou následující položky:

4. Opěrka lýtky a nohy osoby po amputaci s  a .
5. Opěrka lýtky a podnožky s ,  a .

	Odnímatelná osa s nastavovací lištou
	Opěrka
	Podnožky s páskou přes paty
	Pokyny k sestavení

Bezpečnost



VAROVÁNÍ Nebezpečí úrazu!

- Nepoužívejte, pokud je zařízení poškozeno.



VÝSTRAHA

- Pravidelně výrobek kontrolujte, abyste odhalili případné poškození a ubezpečili se, že je bezpečně sestaven.
- Utáhněte šrouby a pravidelně kontrolujte, jestli se neuvolnily.
- Při sestavování postupujte opatrně.
- Před použitím upravte opěrku lýtky a nohy osoby po amputaci do polohy vyhovující uživateli.









DŮLEŽITÉ

- Produkt nezvedejte za opěrky lýtek a nohou osoby po amputaci.

Připojení opěrky lýtky a nohy osoby po amputaci

► Fig. 2

1. Zatlačte opěrku  na nastavovací lištu  a zajistěte ji pomocí plastové páčky.
2. Vytáhněte západku  a odpojte podnožku ze sprchové židle.

3. Vložte odnímatelnou osu  kompletně sestavené opěrky lýtky a nohy osoby po amputaci do trubky podnožky  sprchovací židle tak, aby ohyb byl otočený směrem dovnitř, a pomocí západky  ji nastavte do požadované výšky.





DŮLEŽITÉ

- Ujistěte se, že je západka správně zasazená do otvoru v odnímatelné ose.

Sestavení podnožky

► Fig. 3



1. Zatlačte podnožku s vodičem  na nastavovací lištu  a utáhněte plastovou páčku  do požadované polohy.



Podnožku lze dle potřeb namontovat před nebo za oporu a upravit tak vzdálenost od sedákové desky.

Nastavení opěrky

► Fig. 4





1. Uvolněte plastovou páčku  opěrky .
2. Přesuňte opěrku na nastavovací liště  do požadované polohy.
3. Opět utáhněte plastovou páčku opěrky.



Oporu lze dle potřeb otáčet zatlačením na nastavovací lištu o 180° a upravit tak vzdálenost od sedákové desky.

Nastavení délky podnožky

► Fig. 4

1. Uvolněte plastovou páčku  podnožky.
2. Přesuňte opěrku s vodičem  na nastavovací liště  do požadované polohy.
3. Opět utáhněte plastovou páčku .

Nastavení úhlu opěrky lýtky a nohy osoby po amputaci

► Fig. 4

1. Uvolněte upínací páčku  odnímatelné osy, aby již nebyly reliéfní disky propojené.
2. Otočte kompletní opěrku lýtky a nohy osoby po amputaci do požadovaného úhlu.
3. Opět utáhněte upínací páčku.



DŮLEŽITÉ

- Při utahování upínací páčky se ujistěte, že jsou reliéfní disky správně propojené.

Čištění

Přečtěte si pokyny k čištění v návodu k použití sprchové židle Ocean.

Paredzētā lietošana







Lai nodrošinātu drošu kājas novietošanu, apakšstilbu un amputētu kāju balstus ir paredzēts izmantot kopā tikai ar Aquatec® Ocean izstrādājumiem. Jebkura cita izmantošana ir aizliegta.





Garantija / Darbmūzs

Skatiet dušas krēsla Ocean lietotāja rokasgrāmatu.

Komplekta saturs (I. attēls)

Folgende Teile sind im Lieferumfang enthalten:

1. Apakšstilba un amputētas kājas balsts ar  un .
2. Apakšstilba un pēdu balsts ar ,  un .

	Izņemamā ass ar regulēšanas sliedi
	Atbalsta paliktnis
	Pēdas balsts ar papēžu cilpām
	Uzstādīšanas norādījumi

Drošība



BRĪDINĀJUMS Pastāv traumu gūšanas risks!

- Nelietojiet krēslu, ja tas ir bojāts.



UZMANĪBU

- Regulāri pārbaudiet, vai nav radušies bojājumi un vai detaļu savienojuma vietas ir kārtīgi nostiprinātas.
- Pievelciet skrūves un regulāri pārbaudiet, vai tās nav kļuvušas vaļīgas.
- Veiciet montāžas darbus uzmanīgi.
- Pirms izmantošanas neregulējiet apakšstilba un amputētas kājas balstu, lai tas būtu piemērots lietotājam.



SVARĪGI Bojājumu risks

- Izstrādājumu nedrīkst celt, satverot aiz apakšstilbu un amputēto kāju balstiem.

Apakšstilba un amputētas kājas balsta piestiprināšana

► Fig. 2

1. Bīdīet atbalsta paliktņi (B) uz regulēšanas sliedes (A) un nostipriniet to, izmantojot plastmasas sviru.
2. Noņemiet no dušas krēsla skavu (C) un pēdu balstu.
3. Ievietojiet pilnībā samontētā augšstilba un amputētas kājas balsta izņemamo asi (E) dušas krēsla pēdu balsta caurulē (D) ar izliekumu uz iekšpusi un noregulējiet vajadzīgo augstumu, izmantojot iepriekš noņemto skavu (C).

! SVARĪGI

- Pārliedzinieties, vai skava ir pareizi nofiksēta izņemamās ass urbumā.

Pēdu balsta montēšana

► Fig. 3

1. Bīdīet pēdu balstu kopā ar vadotni (A) uz regulēšanas sliedes (B) un pievelciet plastmasas sviru (C) līdz vajadzīgajai pozīcijai.



Pēdu balstu var montēt atbalsta paliktņa priekšpusē vai aizmugurē atkarībā no vajadzīgā uzstādījuma, lai varētu noregulēt attālumu līdz sēdeklim.

Atbalsta paliktņa regulēšana

► Fig. 4

1. Atlaidiet atbalsta paliktņa (B) plastmasas sviru (H).
2. Pārvietojiet atbalsta paliktņi uz regulēšanas sliedes (C) vajadzīgajā pozīcijā.
3. Atkārtoti pievelciet atbalsta paliktņa plastmasas sviru.



Ja atbalsta paliktņi bīda uz regulēšanas sliedes, to var pagriezt par 180° atkarībā no vajadzīgā uzstādījuma, lai varētu noregulēt attālumu līdz sēdeklim.

Pēdu balsta garuma pielāgošana

► Fig. 4

1. Atlaidiet pēdu balsta plastmasas sviru (I).
2. Pārvietojiet atbalsta paliktņi kopā ar vadotni (D) uz regulēšanas sliedes (C) vajadzīgajā pozīcijā.
3. Atkārtoti pievelciet plastmasas sviru (I).

Apakšstilba un amputētas kājas balsta leņķa noregulēšana

► Fig. 4

1. Atlaidiet izņemamās ass fiksācijas sviru (G) tā, lai reljefie diski neblokētos.
2. Pagrieziet samontēto apakšstilba un amputētas kājas balstu vajadzīgajā leņķī.
3. Atkārtoti pievelciet fiksācijas sviru.

! SVARĪGI

- Nostiprinot fiksācijas sviru, pārliedzinieties, vai reljefie diski ir pareizi bloķēti.

Tīrīšana

Lūdzu, ievērojiet norādījumus par tīrīšanu, kas sniegti dušas krēsla Ocean lietotāja rokasgrāmatā.

Przeznaczenie

PL

Podparcie pod łydękę lub kikut nogi po amputacji jest przeznaczone wyłącznie do użytku w połączeniu z produktami z serii Aquatec® Ocean w celu bezpiecznego ułożenia nogi. Nie należy go używać do żadnego innego celu.

Gwarancja / Czas przydatności do użycia

Patrz: instrukcja obsługi prysznicowego wózka inwalidzkiego Ocean.

Zawartość zestawu (rys. 1)

Zestaw obejmuje następujące elementy:

1. Podparcie pod łydękę lub kikut nogi po amputacji zawiera (A) i (B).
2. Podparcie pod łydękę i podnóżek zawiera (A), (B) i (C).

(A)	Wymowana oś z szyną do regulacji
(B)	Poduszka podparcia
(C)	Podnóżek z paskiem zapiętkowym
(D)	Instrukcja montażu

Bezpieczeństwo



OSTRZEŻENIE Niebezpieczeństwo urazu!

- Nie używać produktu, jeśli jest wadliwy.



PRZESTROGA

- Sprawdzić regularnie, czy produkt nie ma uszkodzeń, oraz dla upewnienia się, że jest poprawnie zmontowany.
- Należy dokręcić śruby i regularnie sprawdzać je pod kątem dokładnego dokręcenia.
- Podczas montażu produktu należy zachować ostrożność.
- Przed użyciem ustawić podparcie pod łydękę lub kikut nogi po amputacji odpowiednio do użytkownika.



WAŻNE Niebezpieczeństwo uszkodzenia

- Nie podnosić produktu za podparcie pod łydękę lub kikut nogi po amputacji.

Mocowanie podparcia pod łydękę lub kikut nogi po amputacji

► Fig. 2

1. Umieścić poduszkę podparcia (B) na szynie do regulacji (A) i zamocować za pomocą plastikowej dźwigni.
2. Zdjąć zacisk (C) i zdjąć podnóżek z prysznicowego wózka inwalidzkiego.
3. Włożyć wymowaną oś (E) całkowicie rozmontowanego podparcia pod łydękę lub kikut nogi po amputacji do rurki podnóżka (D) prysznicowego wózka inwalidzkiego, tak aby zagłębienie było skierowane do środka, i ustawić żądaną wysokość za pomocą wcześniej zdjętego zacisku (C).



WAŻNE

- Upewnić się, że zacisk jest właściwie osadzony w otworze wymowanej osi.

Montowanie podnóżka

► Fig. 3

1. Umieścić podnóżek z prowadnicą (A) na szynie do regulacji (B) i docisnąć plastikową dźwignię (C) w żądanym położeniu.



Zależnie od żądanego ustawienia podnóżek można zamontować przed lub za poduszką podparcia w celu dostosowania odległości od płyty siedziska.

Regulowanie poduszki podparcia

► Fig. 4

1. Zwolnić plastikową dźwignię (H) poduszki podparcia (B).
2. Ustawić poduszkę podparcia w żądanym położeniu na szynie do regulacji (C).
3. Docisnąć plastikową dźwignię poduszki podparcia.



Zależnie od żądanego ustawienia po umieszczeniu poduszki podparcia na szynie do regulacji poduszkę można przekręcać o 180° w celu dostosowania odległości od płyty siedziska.

Regulowanie długości podnóżka

► Fig. 4

1. Zwolnić plastikową dźwignię (I) podnóżka.
2. Ustawić poduszkę podparcia z prowadnicą (D) w żądanym położeniu na szynie do regulacji (C).
3. Docisnąć plastikową dźwignię (I).

Ustawianie kąta podparcia pod łydękę lub kikut nogi po amputacji

► Fig. 4

1. Zwolnić dźwignię dociskową (G) wymowanej osi, tak aby odblokować wytłoczone płytki.
2. Ustawić całe podparcie pod łydękę lub kikut nogi po amputacji pod żądanym kątem.
3. Docisnąć dźwignię dociskową.



WAŻNE

- Podczas dociskania dźwigni dociskowej upewnić się, że wytłoczone płytki są właściwie zablokowane.

Czyszczenie

Należy stosować się do instrukcji dotyczących czyszczenia zawartych w instrukcji obsługi dołączonej do prysznicowego wózka inwalidzkiego Ocean.

Kasutusotstarve.

ET

Sääre- ja amputeeritud jala toed on mõeldud kasutamiseks ainult koos Aquatec® Oceani toodetega, et jalga oleks kindlalt paigutatud.

Ärge kasutage seda ühelgi muul eesmärgil.

Garantii. / Kasutusiga.

Vaadake Oceani dušitooli kasutusjuhendit.

Tarnekomplekt (joon. 1)

Tarnekomplekt koosneb järgmistest osadest.

1. Sääre- ja amputeeritud jala tugi (A) ja (B)-ga.
2. Sääre- ja jalatugi (A), (B) ja (C)-ga.

(A)	Eemaldatav teljetoend reguleerimissiiniga
(B)	Tugipadi
(C)	Jalatugi kannarihmaga
(D)	Koostejuhend

Turvalisus.



HOIATUS Vigastuse oht.

- Ärge kasutage toodet, kui see on kahjustatud.



ETTEVAATUST

- Kontrollige korrapäraselt, et toode poleks kahjustatud, ja veenduge, et see on turvaliselt kokku pandud.
- Keerake kruvid kinni ja kontrollige regulaarselt, et need on kindlalt paigas.
- Olge koostel ettevaatlik.
- Enne kasutamist reguleerige sääre- ja amputeeritud jala tugi kasutajale sobivaks.



TÄHTIS Kahjustuste oht

- Ärge tõstke toodet sääre- ja amputeeritud jala tugesid kasutades.

Sääre- ja amputeeritud jala toe paigaldamine

▸ Fig. 2

1. Lükake tugipadi (B) reguleerimissiinile (A) ja kohandage plastikust hooba kasutades.
2. Eemaldage klamber (C) ja eemaldage jalatugi dušitooli küljest.
3. Sisestage täielikult kokku pandud sääre- ja amputeeritud jala toe eemaldatav teljetoend (E) dušitooli jalatoe torusse (D) nii, et see painduks sissepoole, ja seadke sobivale kõrgusele, kasutades varasemalt eemaldatud klambrit (C).



TÄHTIS

- Veenduge, et klamber on eemaldatava teljetoendi puurauku õigesti paigaldatud.

Jalatoe kokkupanek

▸ Fig. 3

1. Lükake jalatugi juhikuga (A) reguleerimissiinile (B) ja pingutage plastikust hoob (C) soovitud asendisse.



Jalatuge saab olenevalt soovitud paigutusest tugipadja ette või taha paigaldada, et reguleerida kaugust istmeplaadini.

Tugipadja reguleerimine

▸ Fig. 4

1. Vabastage plastikust hoob (H), mis asub tugipadja (B) küljes.
2. Liigutage tugipadi reguleerimissiinil (C) soovitud asukohta.
3. Pingutage tugipadja plastikust hooba uuesti.



Tugipadja saab olenevalt soovitud paigutusest reguleerimissiinile lükatuna 180° ulatuses pöörata, et reguleerida kaugust istmeplaadini.

Jalatoe pikkuse reguleerimine

▸ Fig. 4

1. Vabastage jalatoe plastikust hoob (I).
2. Liigutage tugipadi juhikuga (D) reguleerimissiinil (C) soovitud asukohta.
3. Pingutage plastikust hooba uuesti (I).

Sääre- ja amputeeritud jala toe nurga seadmine

▸ Fig. 4

1. Vabastage eemaldatava teljetoendi kinnitushoob (G) nii, et pressitud kettad poleks enam omavahel tihedalt seotud.
2. Pöörake kogu sääre- ja amputeeritud jala tugi soovitud nurga alla.
3. Pingutage kinnitushooba uuesti.



TÄHTIS

- Kinnitushoova pingutamisel veenduge, et pressitud kettad oleksid omavahel õigesti seotud.

Puhastamine

Vaadake Oceani dušitooli kasutusjuhendis olevaid puhastamisjuhiseid.

- EN:** *Complies with Directive 93/42/EEC concerning medical devices.
The launch date of this product is stated in the EC declaration of conformity.*
- DE:** *Konform mit Richtlinie 93/42/EWG für Medizinprodukte.
Der Markteinführungszeitpunkt für dieses Produkt ist in der EG-Konformitätserklärung angegeben.*
- FR:** *Conforme à la directive 93/42/CEE relative aux dispositifs médicaux.
La date de lancement de ce produit est indiquée dans la déclaration CE de conformité.*
- IT:** *Conforme alla direttiva 93/42/CEE relativa ai prodotti medicali.
La data di lancio di questo prodotto è indicata nella dichiarazione di conformità CE.*
- ES:** *Cumple con la directiva 93/42/CEE relativa a los productos sanitarios.
La fecha de lanzamiento de este producto figura en la declaración CE de conformidad.*
- NL:** *Conform richtlijn 93/42/EEG voor medische hulpmiddelen.
De datum waarop dit product op de markt wordt gebracht, staat vermeld in de EG-verklaring van overeenstemming.*
- DA:** *Overholder direktiv 93/42/EØF om medicinske produkter.
Lanseringsdatoen for dette produkt fremgår af EF-overensstemmelseserklæringen.*
- FI:** *Tämä tuote on lääkinnällisistä laitteista annetun direktiivin 93/42/ETY mukainen.
Tämän tuotteen julkaisupäivämäärä on mainittu EY-vaatimustenmukaisuusvakuutuksessa.*
- NO:** *Overholder retningslinjerne i 93/42/EEC om medisinsk utstyr.
Lanseringsdatoen for dette produktet er oppgitt i EU-samsvarserklæringen.*
- SV:** *Uppfyller direktiv 93/42/EEG om medicintekniska produkter.
Lanseringsdatum för den här produkten anges i EG-försäkran om överensstämmelse.*
- PT:** *Em conformidade com a directiva 93/42/CEE do Conselho relativa aos dispositivos médicos.
A data de lançamento deste produto é indicada na declaração CE de conformidade.*
- CS:** *Výrobek splňuje požadavky směrnice EU 93/42/EHS o zdravotnických výrobcích.
Datum uvedení tohoto výrobku na trh je uvedeno v prohlášení CE o shodě.*
- LV:** *Izstrādājums atbilst ES Direktīvai 93/42/EEK par medicīnas ierīcēm.
Šī izstrādājuma izlaišanas datums ir norādīts CE atbilstības deklarācijā.*
- PL:** *Ten produkt spełnia wymagania dyrektywy 93/42/EWG dotyczącej urządzeń medycznych.
Data wprowadzenia tego produktu na rynek jest ustalona w deklaracji zgodności WE.*
- ET:** *Toode vastab meditsiiniseadmete direktiivile 93/42/EMÜ.
Toote turule toomise kuupäev on kirjas EÜ-vastavusdeklaratsioon.*

Invacare® Distributors

Belgium & Luxembourg:

Invacare nv, Autobaan 22,
B-8210 Loppem
Tel: (32) (0)50 83 10 10
Fax: (32) (0)50 83 10 11
belgium@invacare.com / www.invacare.be

Deutschland:

Invacare GmbH, Alemannenstrasse 10,
D-88316 Isny
Tel: (49) (0)75 62 7 00 0
Fax: (49) (0)75 62 7 00 66
kontakt@invacare.com / www.invacare.de

Österreich:

Invacare Austria GmbH, Herzog Odilostrasse 101,
A-5310 Mondsee
Tel: (43) 6232 5535 0
Fax: (43) 6232 5535 4
info-austria@invacare.com / www.invacare.at

Schweiz:

Invacare AG, Benkenstrasse 260,
CH-4108 Witterswil
Tel: (41) (0)61 487 70 80
Fax: (41) (0)61 487 70 81
switzerland@invacare.com / www.invacare.ch

Italia:

Invacare Mecc San s.r.l., Via dei Pini 62,
I-36016 Thiene
Tel: (39) 0445 38 00 59
Fax: (39) 0445 38 00 34
italia@invacare.com / www.invacare.it

Nederland:

Invacare BV, Celsiusstraat 46,
NL-6716 BZ Ede
Tel: (31) (0)318 695 757
Fax: (31) (0)318 695 758
nederland@invacare.com / www.invacare.nl

Ireland:

Invacare Ireland Ltd, Unit 5 Seatown Business Campus,
Seatown Road, Swords, County Dublin - Ireland
Tel: (353) 1 810 7084
Fax: (353) 1 810 7085
ireland@invacare.com / www.invacare.ie

United Kingdom:

Invacare Limited, Pencoed Technology Park, Pencoed,
Bridgend CF35 5AQ
Tel: (44) (0)1656 776200
Fax: (44) (0)1656 776201
UK@invacare.com / www.invacare.co.uk

España:

Invacare SA, c/Areny s/n, Polígono Industrial de Celrà,
E-17460 Celrà (Girona)
Tel: (34) (0)972 49 32 00
Fax: (34) (0)972 49 32 20
contactsp@invacare.com / www.invacare.es

France:

Invacare Poirier SAS, Route de St Roch,
F-37230 Fondettes
Tel: (33) (0)2 47 62 64 66
Fax: (33) (0)2 47 42 12 24
contactfr@invacare.com / www.invacare.fr

Denmark:

Invacare A/S, Sdr. Ringvej 37,
DK-2605 Brøndby
Tel: (45) (0)36 90 00 00
Fax: (45) (0)36 90 00 01
denmark@invacare.com / www.invacare.dk

Norge:

Invacare AS, Grensesvingen 9, Postboks 6230,
Etterstad, N-0603 Oslo
Tel: (47) (0)22 57 95 00
Fax: (47) (0)22 57 95 01
norway@invacare.com / www.invacare.no
island@invacare.com

Sverige:

Invacare AB, Fagerstagatan 9,
S-163 91 Spånga
Tel: (46) (0)8 761 70 90
Fax: (46) (0)8 761 81 08
sweden@invacare.com / www.invacare.se

Eastern Europe, Middle East, Russia & CIS:

European Distributor Organisation:
Invacare, Kleiststraße 49
D-32457 Porta Westfalica
Tel: (49) (0)57 31 754 540 / Fax: (49) (0)57 31 754 541
edo@invacare.com / www.invacare.eu.com

Suomi:

Algol-Trehab Oy
Karapellontie 6, 02610 Espoo
Puhelin 09 50991
Faksi 09 5099490
Sähköposti info.algotrehab.fi@algol.fi
Internet www.algotrehab.fi

Portugal:

Invacare Lda, Rua Estrada Velha, 949,
P-4465-784 Leça do Balio
Tel: (351) (0)225 1059 46/47
Fax: (351) (0)225 1057 39
portugal@invacare.com / www.invacare.pt

USA:

CLARKE HEALTH CARE PRODUCTS INC.
1003 International Dr. USA, Oakdale, PA 150719226
Tel: 0724 69 52 122
Fax: 0724 69 52 922
info@clarkehealthcare.com / www.clarkehealthcare.com

Canada:

INVACARE® CANADA INC., 570 Matheson Blvd.
E., Unit 8, CDN Mississauga, On. L4Z4G4
Tel. 0905 8908300
Fax. 0905 8905244
www.invacare.ca



AQUATEC Operations GmbH
Alemannenstraße 10, D-88316 Isny
Tel: (49) (0)75 62 7 00 0
Fax: (49) (0)75 62 7 00 66
kontakt@invacare.com / www.invacare.de

AQUATEC®

